

CLIMATISEUR SANS UNITE EXTERIEURE APOLLO 10SC 2600 W



MANUEL D'UTILISATION

Sous réserve de modifications techniques et sans garantie ni responsabilité pour les éventuelles erreurs d'impression

V1-06_2022

STG - GROUPE DIFFUSALP
14, rue de Mollaret
38070 SAINT QUENTIN FALLAVIER
contact@diffusalp.com
TEL - 04 37 46 40 90 FAX - 04 37 46 40 92

SOMMAIRE

INSTRUCTIONS DE SECURITE	2
VOYANTS DE SIGNALISATION	3
UTILISATION DE LA TELECOMMANDE	4
TELECOMMANDE	5
REFROIDISSEMENT	6
FONCTIONNEMENT AUTOMATIQUE	6
DESHUMIDIFICATION	6
VENTILATION	6
REGLAGE DE LA VITESSE DU VENTILATEUR	7
PROGRAMME NOCTURNE	7
PROGRAMME TURBO	7
FONCTION DRYING	7
FONCTION ÉCONOMIE D'ÉNERGIE	7
REGLAGE DU TEMPORISATEUR	8
REGLAGE DU FLUX D'AIR	8
FONCTIONNEMENT SANS LA TELECOMMANDE	8
CONSEILS POUR LE CONFORT ET L'ÉCONOMIE DE L'ÉNERGIE	9
GUIDE DE DEPANNAGE	9
COMMENT VIDER LE CONDENSAT	13
ENTRETIEN ET NETTOYAGE	13
TÉLÉCHARGER L'APP ET RÉGLER APOLLO EN MODE WI-FI	14
GUIDE WI-FI (Anglais / Italien)	16

INSTRUCTIONS DE SECURITE



- **Avant d'utiliser le climatiseur, consultez avec soin ce manuel d'instructions. En cas de doutes ou de problèmes, adressez-vous au revendeur, ou au Service Après-Vente.**

- **Le climatiseur a été étudié pour créer des conditions climatiques confortables pour usage domestique. En ce qui concerne les activités industrielles et professionnelles, Argoclima décline toute responsabilité quant à l'inaptitude de l'appareil, en fonction de ses caractéristiques et des objectifs pour lesquels il devrait être responsable.**



AVERTISSEMENT

- **Ne jamais utiliser d'essence ou d'autres liquides inflammables près du climatiseur. Cela serait extrêmement dangereux. De plus, ne pas installer sous l'unité des appareillages électriques qui ne sont pas protégés avec la protection IPX1 (protection à l'eau avec chute verticale).**
- **Le constructeur décline toute responsabilité pour le non respect des normes de sécurité et des mesures pour la prévention des accidents.**



ATTENTION

- **Ne jamais utiliser ni l'interrupteur général ni la fiche pour mettre en marche ou arrêter le climatiseur. Utiliser seulement la touche ON/OFF.**
- **Ne rien introduire dans les entrées et sorties d'air du climatiseur. Cela est très dangereux car le ventilateur tourne à grande vitesse.**
- **Ne pas laisser les enfants jouer avec le climatiseur.**
- **Ne pas refroidir excessivement la pièce en présence des bébés ou des malades.**
- **Nettoyer l'unité uniquement avec des détergents neutres et comme décrit dans le paragraphe approprié.**
- **Ne placez pas d'objets sur l'unité.**
- **Ne vous penchez pas ou ne vous asseyez pas sur l'unité.**
- **Ne verser pas de liquides sur l'unité.**
- **Nettoyez régulièrement le filtre à air comme décrit dans le paragraphe approprié.**

- Ce climatiseur peut être utilisé par les enfants de 8 ans et plus et les personnes dont les capacités physiques, sensorielles ou mentales sont réduites, ou les personnes dénuées d'expérience ou de connaissance, si elles ont pu bénéficier, par l'intermédiaire d'une personne responsable pour leur sûreté, d'une surveillance ou d'instruction préalable concernant l'utilisation du climatiseur et puis ils ont réalisés les risques potentiels.
- Le nettoyage et l'entretien ne doivent pas être réalisés par des enfants sans surveillance.
- Avant d'effectuer les opérations d'entretien et de nettoyage, arrêter le climatiseur et le débrancher de l'alimentation générale. En cas de déplacement, vider l'éventuelle condensât dans la cuve.

VOYANTS DE SIGNALISATION

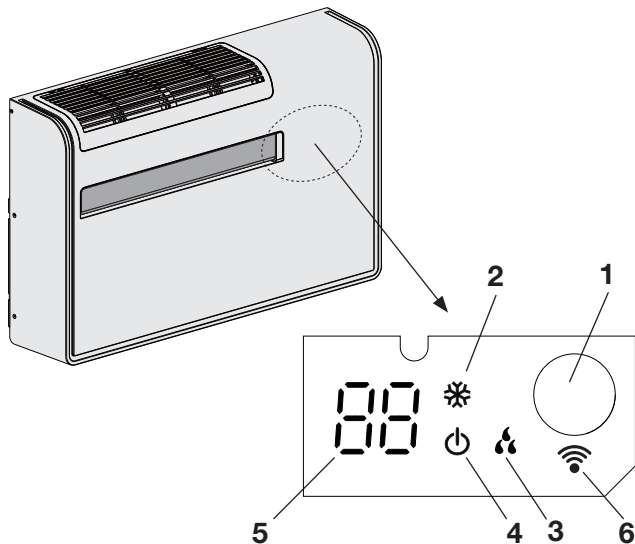

1. **Récepteur** : reçoit les signaux de la télécommande.
2. **Voyant REFROIDISSEMENT**: Ce voyant s'allume lorsque le climatiseur fonctionne en mode refroidissement.
3. **Voyant DESHUMIDIFICATION**: Ce voyant s'allume lorsque le climatiseur fonctionne en mode déshumidification.
4. **Voyant d'attente (STANDBY)**: Ce voyant s'allume lorsque le climatiseur est éteint avec la télécommande et indique aussi l'état Wi-Fi pendant le fonctionnement de l'unité.
5. **AFFICHAGE NUMERIQUE**: il peut afficher des informations telles que la température définie, la température ambiante, la température de la batterie, l'état, le code d'erreur, etc.
6. **Wi-Fi**: Ce voyant s'allume lorsque le climatiseur fonctionne en mode Wi-Fi.



AVERTISSEMENT

La position OFF ne coupe pas l'alimentation électrique. Pour éteindre complètement le climatiseur, utiliser l'interrupteur principal d'alimentation.

REMARQUES

- Il est possible régler le climatiseur de façon à que tous les voyants soient éteints, même pendant le fonctionnement. en appuyant le bouton LIGHT de la télécommande. Si le symbole  sur la télécommande est allumé, l'affichage du climatiseur est allumé; si le symbole est éteint, l'affichage du climatiseur est éteint.
- En cas de panne, le climatiseur active les voyants correspondants, même s'ils sont réglés sur la fonction "éteint". Voir paragraphe DEPANNAGE pour détails additionnels.

UTILISATION DE LA TELECOMMANDE

INSTALLATION DES PILES

- Enlever le couvercle des piles de la télécommande: appuyez légèrement avec votre doigt, en le poussant dans le sens de la flèche.
- Placer deux piles alcalines du format AAA de 1,5V-DC. S'assurer que les piles sont bien installées dans le compartiment en respectant les pôles. La télécommande est maintenant prête à fonctionner.

COMMENT ENLEVER LES PILES

- Enlever le couvercle.
- Pousser la pile vers le pôle négatif et enlever le pôle positif.
- Enlever l'autre pile de la même manière.

REMARQUE

- Les piles ont une autonomie d'environ six mois, en fonction de la fréquence d'utilisation de la télécommande. Enlever les piles, si vous prévoyez de ne pas utiliser la commande à distance pendant plus d'un mois.
Remplacez les piles lorsque le voyant de transmission de données sur la télécommande ne clignote pas ou lorsque le climatiseur ne répond pas aux commandes de la télécommande.
- Les piles de la télécommande contiennent des agents polluants. Une fois usées, les jeter en respectant la réglementation locale concernant les déchets.

- S'il y a des rideaux, des portes ou d'autres objets qui bloquent le signal de la télécommande vers le climatiseur, le climatiseur ne peut pas être contrôlé par la télécommande.
- Ne versez aucun liquide sur la télécommande, n'exposez pas la télécommande à la lumière directe du soleil, ne la placez pas à proximité d'une chaleur extrême.
- Si d'autres appareils électroniques interfèrent avec la télécommande, retirez-les.
- Il est nécessaire de remplacer les piles en même temps, ne pas utiliser une vieille pile ou types différents de piles, sinon un dysfonctionnement de la télécommande se produira.
- Si la réinitialisation se produit lorsque vous appuyez sur le bouton de la télécommande, cela signifie que les piles sont vides. Veuillez les remplacer.

FONCTIONNEMENT AVEC LA TELECOMMANDE

Diriger toujours la commande à distance vers le récepteur placé sur le climatiseur.

COMMENT METTRE EN MARCHÉ OU ÉTEINDRE LE CLIMATISEUR

Appuyer sur le bouton ON/OFF sur la télécommande pour mettre en marche ou éteindre le climatiseur. Le voyant d'attente (STANDBY) s'éteint, en indiquant que l'unité est en marche et vice versa.

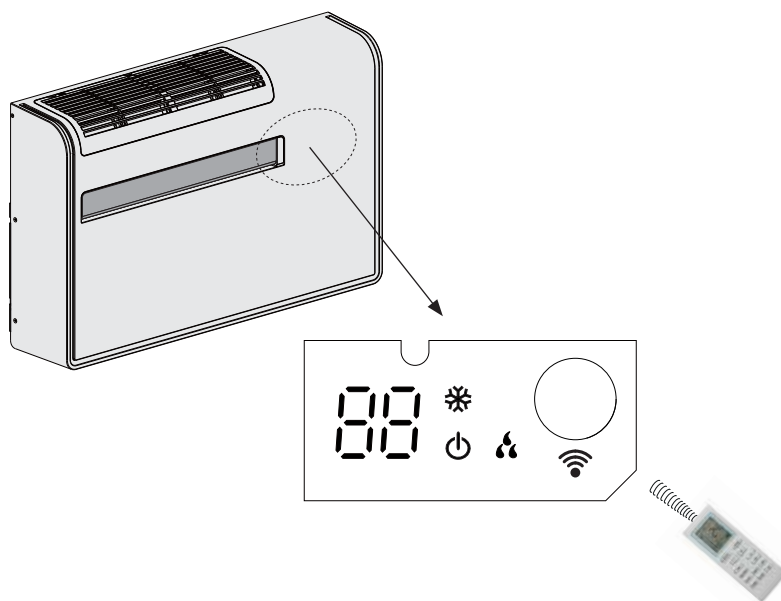

TELECOMMANDE

AFFICHAGE Velocità ventilatore

Mode de fonctionnement

- Auto
- Refroidissement
- Deshumidification
- Ventilation

Programme nocturne

Symbole de température

(set temp) → (indoor temp) → (outdoor temp) *

* Pas réel, c'est toujours la température ambiante

Labels on the right side of the display diagram:

- Confirme la transmission des données au climatiseur
- Indication de température
- Temporisateur
- Volet

BOUTON ON/OFF

Appuyez sur le bouton ON / OFF, lorsque l'unité est en veille, pour l'allumer. Appuyez sur le bouton ON / OFF, lorsque l'unité est allumé, pour l'éteindre.

BOUTONS DE REGLAGE

POUR LA TEMPERATURE - (plus froid)
Appuyer sur ce bouton pour réduire la température.

+ (plus chaud)
Appuyer sur ce bouton pour augmenter la température.

UTILISEZ CES BOUTONS AUSSI POUR LE RÉGLAGE DU TEMPORISATEUR

BOUTON "FAN" (Vitesse de ventilation)

- AUTO** Le microprocesseur choisit automatiquement la vitesse de ventilation.
- FAN** Petite vitesse.
- FAN** Moyenne vitesse.
- FAN** Grande vitesse.

BOUTON ÉCONOMIE D'ÉNERGIE

Appuyez sur ce bouton pour sélectionner la fonction d'économie d'énergie en mode refroidissement.

BOUTON "FONCTION DE SÉCHAGE"

Appuyez sur ce bouton pour sélectionner la fonction de séchage en mode refroidissement ou déshumidification.

BOUTON "TURBO"

Appuyez sur ce bouton pour sélectionner la fonction TURBO en mode refroidissement (super froid).

BOUTON "SLEEP"

Appuyer sur ce bouton pour choisir le programme nocturne.

BOUTON LIGHT

Appuyez sur ce bouton pour allumer ou éteindre l'affichage de l'unité

BOUTON MODE DE FONCTIONNEMENT

Appuyer sur ce bouton pour choisir le mode de fonctionnement du climatiseur.

- (auto)
Sur cette position le microprocesseur calcule automatiquement la différence entre le réglage du thermostat et la température de la pièce, puis il commuté automatiquement sur le mode refroidissement.
- (refroidissement)
Le climatiseur refroidit la pièce.
- (deshumidification)
Le climatiseur réduit l'humidité de l'air de la pièce.
- (ventilation)
Le climatiseur fonctionne uniquement en ventilation.

BOUTON FLAP

Appuyez sur ce bouton pour activer ou désactiver la fonction d'oscillation du volet.

PAS UTILISÉ

BOUTON SELECTION DU TIMER

En appuyant sur ce bouton on active sur l'affichage la procédure pour le réglage ON/OFF du temporisateur. Usare i pulsanti - o + per regolare il valore del tempo impostato (intervallo 0,5-24)

BOUTON TEMPERATURE (AFFICHAGE)

Appuyez sur ce bouton pour sélectionner la température à afficher (réglage ou ambiante interne).

REFROIDISSEMENT

REMARQUE

Vérifier que l'unité est connecté à l'alimentation électrique.

1. Régler le REFROIDISSEMENT avec le bouton MODE (symbole ❄️ sur l'affichage).

2. Appuyer sur les boutons +/- (sélection de la température) pour choisir la température (la plage de réglage de la température est entre 30 °C max. et 16°C min.).

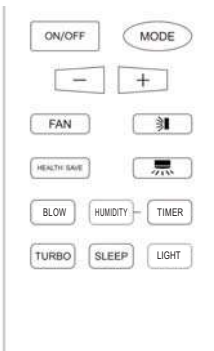

LA VALEUR DE LA TEMPERATURE SELECTIONNEE S'AFFICHE .

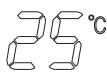

POUR AFFICHER LA TEMPÉRATURE AMBIANTE, APPUYEZ SUR LE BOUTON TEMPERATURE (HUMIDITY)

3. Appuyer sur le bouton FAN pour régler la vitesse de ventilation.

REMARQUE

Pendant le refroidissement, lorsque la température extérieure est très basse, de la glace se forme sur la surface de la batterie interne. Lorsque la température de la batterie interne descend en dessous de 0 °C pendant une période continue, l'unité s'arrête.

FONCTIONNEMENT AUTOMATIQUE

1. L'unité étant éteinte, réglez le sélecteur MODE sur le mode AUTO (symbole ⚡ sur l'affichage) . La sélection du mode de fonctionnement (refroidissement) est effectuée automatiquement par l'unité selon la température ambiante détectée au moment de la sélection AUTO.
2. Si la température ambiante est $\geq 26^{\circ}\text{C}$, en sélectionnant AUTO, l'unité commence à fonctionner en mode refroidissement jusqu'à ce qu'elle atteigne 25°C ($\pm 1^{\circ}\text{C}$). La température par défaut pour le refroidissement (et ne peut pas être modifiée) est en fait de 25°C et elle apparaît sur l'écran de l'unité, tandis que rien apparaît sur l'écran de la télécommande.
3. Si la température ambiante est comprise entre 23° et 25°C ($\pm 1^{\circ}\text{C}$), l'unité fonctionnera en ventilation seulement.

DESHUMIDIFICATION

1. Régler la DESHUMIDIFICATION avec le bouton MODE (symbole 💧 sur l'affichage).
2. Appuyer sur les boutons +/- (sélection de la température) pour choisir la température (la plage de réglage de la température est entre 30 °C max. et 16°C min.).



LA VALEUR DE LA TEMPERATURE SELECTIONNEE S'AFFICHE.



POUR AFFICHER LA TEMPÉRATURE AMBIANTE, APPUYEZ SUR LE BOUTON TEMPERATURE (HUMIDITY)

REMARQUES

- Utilisez la fonction déshumidification quand vous voulez réduire l'humidité de l'air ambiant.
- Lorsque la température ambiante atteint la valeur sélectionnée sur la télécommande (thermostat), le climatiseur répète automatiquement des cycles de marche/arrêt.
- La fonction déshumidification ne peut pas être activée quand la température extérieure est 16°C au-dessous.

VENTILATION

Si l'on désire que l'air circule dans la pièce sans modifier la température, appuyer sur le bouton MODE jusqu'à l'affichage du signal VENTILATION .



REGLAGE DE LA VITESSE DU VENTILATEUR

AUTOMATIQUE

Mettre le sélecteur FAN SPEED (vitesse du ventilateur) en position **AUTO**. Le microprocesseur du climatiseur règle automatiquement la vitesse du ventilateur. Quand le climatiseur commence à fonctionner, en refroidissement, la vitesse du ventilateur varie en fonction de la charge thermique de la pièce.

REMARQUE

La vitesse automatique n'est pas active en mode VENTILATION.

MANUEL

Pour régler la vitesse du ventilateur manuellement, il suffit de mettre le sélecteur FAN (vitesse du ventilateur) sur la position désirée.



Petite vitesse Moyenne vitesse Grande vitesse

PROGRAMME NOCTURNE

1. Régler le REFROIDISSEMENT avec le bouton MODE.
2. Appuyer sur le bouton SLEEP.
3. Le symbole  s'affiche. Pour libérer la fonction d'économie nocturne, appuyer à nouveau sur le bouton.

Définition du programme nocturne

Quand vous sélectionnez le programme nocturne, le climatiseur limite automatiquement la puissance fournie pour augmenter le confort pendant la nuit.

Comment fonctionne le programme nocturne?

Refroidissement + programme nocturne

La vitesse du ventilateur est réduite d'un pas par rapport à la vitesse du ventilateur réglée.

Après 1 heure de fonctionnement, la température réglée augmente de 1 degré.

Après 3 heures de fonctionnement, la température réglée augmente de 1 degré.

Après 8 heures de fonctionnement, le programme est automatiquement annulé, la température réglée reviendra à la température réglée d'origine et le climatiseur continuera de fonctionner.

PROGRAMME TURBO

Il est possible sélectionner le programme TURBO seulement pendant le mode de refroidissement, mais pas pendant le mode automatique, déshumidification et ventilation. Le programme TURBO permet d'obtenir le rendement maximum du climatiseur en refroidissement. C'est l'utilisateur qui choisit le programme TURBO, après avoir sélectionné le mode refroidissement. Dans ces conditions le climatiseur fournira sa puissance thermique maximum; il est recommandé d'utiliser le programme TURBO seulement si la température extérieure est extrême et s'il est difficile d'atteindre la température ambiante choisie. Au contraire, pour obtenir les meilleures performances en matière d'efficacité et silence, il n'est pas recommandé d'utiliser le programme TURBO, en laissant le climatiseur dans l'état normal (programme de défaut réglé en usine). Pour activer le programme TURBO il est nécessaire (après avoir choisi le mode refroidissement) appuyer sur le bouton TURBO; le mot **TURBO** s'allume sur l'affichage de la télécommande.

Appuyez à nouveau sur le bouton TURBO pour désactiver la fonction.

FONCTION DE SÉCHAGE

La fonction SÉCHAGE ne peut être sélectionnée qu'en mode refroidissement ou déshumidification.

Appuyez sur le bouton de fonction SECHAGE (BLOW) pour activer cette fonction et le mot **DRYNESS** s'allume sur l'affichage de la télécommande.

Lorsque cette fonction est active, après avoir appuyé sur le bouton on / off pour éteindre le climatiseur, cela continuera de fonctionner pendant quelques minutes pour sécher l'eau restante sur la surface de l'évaporateur.

Appuyez à nouveau sur le bouton pour désactiver la fonction.

FONCTION D'ÉCONOMIE D'ÉNERGIE

Vous ne pouvez sélectionner la fonction ÉCONOMIE D'ÉNERGIE qu'en mode refroidissement.



Appuyez sur le bouton ÉCONOMIE D'ÉNERGIE (HEALTH SAVE) pour activer cette fonction: le mot **HEALTH** s'allume sur l'affichage de la télécommande et le mot **SE** s'allume au lieu de la valeur de température.

Lorsque cette fonction est active, la température est automatiquement réglée à 25°C et la vitesse du ventilateur est automatique. Le réglage de la température et le réglage de la vitesse du ventilateur ne sont plus valides.

Appuyez à nouveau sur le bouton pour désactiver la fonction.

REGLAGE DU TEMPORISATEUR



A) REGLAGE DE MISE EN MARCHÉ (ON)

1. En mode veille, appuyez une fois sur le bouton TIMER pour accéder au réglage de mise en marche du temp.: le symbole  clignote.
2. Appuyez sur le bouton + (ou -) pour définir une valeur de temps (plage de 0,5 à 24 heures), chaque fois que vous appuyez sur la touche + (ou -), la valeur de temps augmente (ou diminue) de 0,5 heure (une demi-heure).
Après avoir réglé la valeur, appuyez à nouveau sur le bouton TIMER pour confirmer le réglage: le symbole  s'allume. Vous pouvez voir le temps restant sur l'écran avant de la mise en marche.

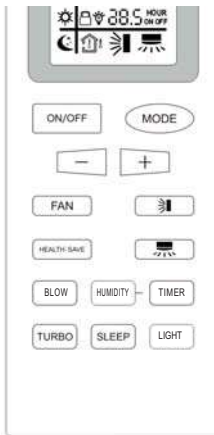
**HOUR
ON**



B) REGLAGE D'ARRÊT (OFF)

1. Pendant le fonctionnement, appuyez une fois sur le bouton TIMER pour accéder au réglage d'arrêt du temp.: le symbole  clignote.
2. Appuyez sur le bouton + (ou -) pour définir une valeur de temps (plage de 0,5 à 24 heures), chaque fois que vous appuyez sur la touche + (ou -), la valeur de temps augmente (ou diminue) de 0,5 heure (une demi-heure).
Après avoir réglé la valeur, appuyez à nouveau sur le bouton TIMER pour confirmer le réglage: le symbole  s'allume. Vous pouvez voir le temps restant sur l'écran avant de l'arrêt.

**HOUR
OFF**

REGLAGE DU FLUX D'AIR

S'assurer que la télécommande est allumée. Appuyer sur le bouton  (FLAP) pour sélectionner l'oscillation du volet.



ATTENTION

Ne pas déplacer le volet à la main pendant le fonctionnement

Fonction d'oscillation

Le volet commence à se déplacer de haut en bas pour fournir l'air dans la plage de balayage.

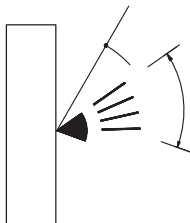

ATTENTION

- Utiliser le bouton FLAP de la télécommande pour ajuster la position du volet. Si l'on déplace à la main, il y aura un décalage entre la position préconisée par la télécommande et la position réelle. Dans ce cas, mettre l'appareil hors tension, attendre que le volet se referme, puis remettre l'appareil sous tension. La position du volet sera à nouveau normale.

FONCTIONNEMENT SANS TELECOMMANDE

Si la télécommande a été perdue ou si elle ne fonctionne pas, procéder comme suit.

1. CLIMATISEUR ARRETE

Pour mettre le climatiseur en marche, appuyer le sélecteur ON/OFF (avec la pointe d'un stylo).

REMARQUE

Le climatiseur passe en mode automatique: il sélectionne automatiquement le fonctionnement en fonction de la température interne (refroidissement, ventilation), et il ne peut pas modifier la valeur de réglage de la température et la vitesse du ventilateur.

2. CLIMATISEUR EN MARCHÉ

Pour éteindre le climatiseur, appuyer le sélecteur ON/OFF (avec la pointe d'un stylo).

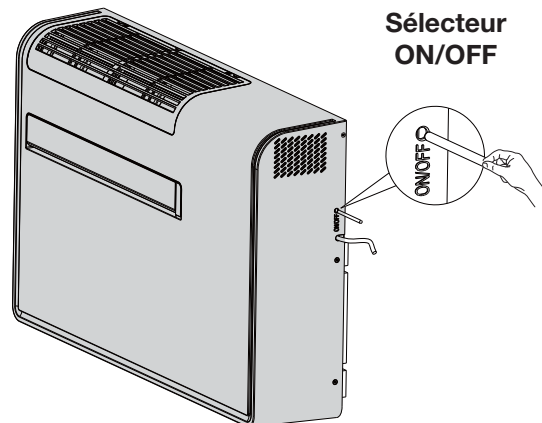

REMARQUE

Coupage de courant pendant le fonctionnement.

En cas de coupure de courant, l'appareil s'arrête. Quand l'alimentation est rétablie, l'appareil doit être redémarré manuellement.

CONSEILS POUR LE CONFORT ET L'ÉCONOMIE DE L'ÉNERGIE

ÉVITER:

- D'obstruer les grilles d'arrivée et de sortie d'air de l'appareil. Si elles sont bouchées, l'appareil ne fonctionnera pas de façon satisfaisante et il risque d'être endommagé.
- De laisser le soleil pénétrer pleinement dans la pièce. Utiliser des persiennes ou des rideaux.

VERIFIER:

- Que le filtre à air soit toujours propre. Un filtre colmaté diminue les performances de l'appareil.
- Que toutes les portes, les fenêtres et autres ouvertures soient fermées pour éviter des infiltrations d'air.

GUIDE DE DEPANNAGE



AVERTISSEMENT

- Dans le cas où un fonctionnement anormal du climatiseur est remarqué (le voyant de fonctionnement s'allume, mais l'unité extérieure ne fonctionne pas), essayez de rétablir le fonctionnement normal en coupant l'alimentation électrique pendant à peu près 3 minutes, au moyen du disjoncteur général ou de la fiche, ensuite remettre en marche le climatiseur.

Si le climatiseur ne marche pas correctement, effectuer les vérifications suivantes avant d'appeler le Service Après Vente. Si le problème persiste, prendre contact avec le vendeur ou le Service Après Vente.

Panne: Le climatiseur ne fonctionne pas du tout.

Cause possible:

1. Coupure de courant.
2. Disjoncteur activé.
3. La touche de marche/arrêt de fonctionnement est positionnée sur OFF.
4. Les piles de la télécommande sont usées.

Remède:

1. Rétablir l'alimentation.
2. Prendre contact avec un service après-vente.
3. Appuyer à nouveau sur la touche.
4. Remplacer les piles.

Panne: Refroidissement

Cause possible:

1. Filtre à air sale ou obstrué.
2. Source de chaleur ou trop de monde dans la pièce.
3. Portes et/ou fenêtres ouvertes.
4. Obstacle devant l'arrivée ou la sortie d'air.
5. Température réglée sur la télécommande trop haute.
6. La température extérieure est insuffisante.

Remède:

1. Nettoyer les filtres à air afin d'améliorer la circulation d'air.
2. Si possible, éliminer la source de chaleur.
3. Les fermer pour empêcher la pénétration d'air froid ou chaud.
4. Retirer l'obstacle pour assurer une bonne circulation d'air.
5. Régler de nouveau la température sur la télécommande.

Panne: Le climatiseur émet des craquements.

Cause possible:

1. Pendant le fonctionnement, à la suite d'un changement de température les pièces en plastique de l'appareil se dilatent ou se rétrécissent, ce qui provoque un léger craquement.

Remède:

1. C'est normal et le bruit disparaît quand les températures du climatiseur se sont stabilisées.

Panne: Bruit de l'eau qui coule.

Cause possible:

1. Le climatiseur était-il juste allumé ou éteint?

Remède:

1. Le bruit est produit par le fluide frigorigène qui circule à l'intérieur de l'unité (phénomène normal).

Panne: Une odeur ou de la poussière sort du climatiseur immédiatement après l'allumage.

Cause possible:

1. Le climatiseur n'émet aucune odeur. S'il y a une odeur, cela pourrait être dû à l'accumulation d'odeurs dans l'environnement.
2. Le climatiseur n'a pas été utilisé depuis longtemps et la poussière accumulée dans l'unité est expulsée.

Remède:

2. Nettoyez les filtres. Si le problème persiste, contactez le revendeur ou le Service Après Vente.

Panne: Pendant le refroidissement, le brouillard provient parfois de la grille.

Cause possible:

1. Ce phénomène se produit parfois lorsque la température et l'humidité de l'environnement sont élevées, car l'air intérieur se refroidit rapidement.

Remède:

1. Après avoir fonctionné pendant un certain temps, la température et l'humidité de la pièce diminueront et le brouillard disparaîtra.

Panne: Le climatiseur coule.

Cause possible:

1. L'humidité de l'air est trop élevée.
2. Débordements d'eau de condensation.
3. La connexion du tuyau de vidange de l'unité est lâche.

Remède:

1. Si le climatiseur fonctionne longtemps avec une humidité élevée, cela pourrait se condenser sur la grille de sortie d'air, sur le volet, sur le panneau, etc. et couler.

TABLEAU AUTODIAGNOSTIC

ERROR CODES' LIST				
Fault name	Fault definition	Code	LED display (on 0.5S and off 0.5S when the LED flashes)	
			STANDBY LED	HEATING LED
Jumper cap failure	Hardware failure	C5	stop 3 seconds, Flashing 15 times	
Memory chip read and write failure	Hardware failure	EE		stop 3 seconds, Flashing 15 times
Module current protection limit/ reduced frequency	remote control display	En	/	
Module temperature protection limit / reduced frequency	remote control display	EU		heating and cooling lights stop 3 seconds at the same time, flashes 6 times
System high voltage protection	other faults	E1	stop 3 seconds, Flashing 1 times	
Anti-freeze protection	other faults	E2	stop 3 seconds, Flashing 2 times	
System low voltage protection	other faults	E3	stop 3 seconds, Flashing 3 times	
Exhaust over heat protection	other faults	E4	stop 3 seconds, Flashing 4 times	
External AC current protection	other faults	E5	stop 3 seconds, Flashing 5 times	
Internal and external machine communication failure	Hardware failure	E6	stop 3 seconds, Flashing 6 times	
Mode conflict	Hardware failure	E7	stop 3 seconds, Flashing 7 times	
Overload temperature package failure	Hardware failure	FE (not shown)	/	
Anti-freeze protection limit / down-frequency	remote control display	FH		heating and cooling lights stop 3 seconds at the same time, flashes 2 times
fluorine receiving mode	The operating status immediately displays	Fo ("o" is the lower part of	The cooling and standby LEDs are turned off at the same time and the 3S flashes once	
Fluoride deficiency protection	other faults	F0		stop 3 seconds, Flashing 10 times
Indoor environmental temperature package failure	Hardware failure	F1		stop 3 seconds, Flashing 1 times
Indoor evaporator middle temperature package failure	hardware failure	F2		stop 3 seconds, Flashing 2 times
Outdoor environmental temperature package failure	Hardware failure	F3		stop 3 seconds, Flashing 3 times
Outdoor condenser temperature sensing package failure	Hardware failure	F4		stop 3 seconds, Flashing 4 times
Outdoor exhaust temperature package failure	Hardware failure	F5		stop 3 seconds, Flashing 5 times

ERROR CODES' LIST

Fault name	Fault definition	Code	LED display (on 0.5S and off 0.5S when the LED flashes)		
			STANDBY LED	COOLING LED	HEATING LED
Overload protection limit / reduced frequency	remote control display	F6		heating and cooling lights stop 3 seconds at the same time, flashes 1 times	
Oil return	30. Operation status (Direct display, other oil return needs remote control)	F7		stop 3 seconds, Flashing 7 times	
External machine AC current protection limit / reduced frequency	remote control display	F8		heating and cooling lights stop 3 seconds at the same time, flashes 4 times	
Exhaust protection limit / reduced frequency	remote control display	F9		heating and cooling lights stop 3 seconds at the same time, flashes 3 times	
PFC over current fault	other faults	HC		stop 3 seconds, Flashing 6 times	
Compressor demagnetization protection	other faults	HE		stop 3 seconds, Flashing 14 times	
Compressor overload protection	other faults	H3		stop 3 seconds, Flashing 3 times	
Overload pressure protection	other faults	H4		stop 3 seconds, Flashing 4 times	
Module current protection	other faults	H5		stop 3 seconds, Flashing 5 times	
Indoor fan failure	Hardware failure	H6	stop 3 seconds, Flashing 11 times		
Compressor out of step	other faults	H7		stop 3 seconds, Flashing 7 times	
Outdoor fan 2 failure	Hardware failure	LA	stop 3 seconds, Flashing 24 times		
Compressor startup failed	other faults	Lc		stop 3 seconds, Flashing 11 times	
Indoor and outdoor models do not match	Hardware failure	LP	stop 3 seconds, Flashing 19 times		
Outdoor fan 1 failure	Hardware failure	L3	stop 3 seconds, Flashing 23 times		
Excessive power protection	other faults	L9	stop 3 seconds, Flashing 20 times		
Internal machine undefined	Hardware failure	OE			

Note: The communication protocol requires the external machine to send the shutdown fault bit as a common bit for all faults.

When the defined faults occur at the same time, only the defined faults are displayed.

ERROR CODES' LIST

Fault name	Fault definition	Code	LED display (on 0.5S and off 0.5S when the LED flashes)	
			STANDBY LED	HEATING LED
DC bus voltage is too high protection (external)	other faults	PH		stop 3 seconds, Flashing 11 times
DC bus voltage low protection (external unit)	other faults	PL		stop 3 seconds, Flashing 21 times
Capacitor charging failure (water level of wall penetrator)	Hardware failure	PU		stop 3 seconds, Flashing 17 times
Minimum cooling and heating (capability test code)	The running status is immediately displayed	P0		
Nominal cooling and heating (capability test code)	The running status is immediately displayed	P1		In the cooling test status: the cooling indicator flashes quickly (on for 0.25 seconds and off for 0.25 seconds)
Maximum cooling and heating (capability test code)	The running status is immediately displayed	P2		heating test state: the heating indicator flashes quickly (on for 0.25 seconds and off for 0.25 seconds)
Intermediate cooling and heating (capability test code)	The running status is immediately displayed	P3		
Compressor overcurrent peak current is too high	other faults	P5	/	stop 3 seconds, Flashing 15 times
Module temperature sensing circuit failure	Hardware failure	P7		stop 3 seconds, Flashing 18 times
Module temperature protection	other faults	P8		stop 3 seconds, Flashing 19 times
Compressor phase current detection failure	Hardware failure	U1		stop 3 seconds, Flashing 13 times
Compressor lack / reverse phase protection	other faults	U2		stop 3 seconds, Flashing 12 times
DC bus voltage drop fault	other faults	U3		stop 3 seconds, Flashing 20 times
Current detection failure	Hardware failure	U5		stop 3 seconds, Flashing 13 times
Four-way valve switch abnormal	Hardware failure	U7		stop 3 seconds, Flashing 20 times
Zero crossing signal abnormal	Hardware failure	U8		stop 3 seconds, Flashing 17 times

COMMENT VIDER LE CONDENSAT

L'humidité absorbée par l'unité est recueillie et vidée automatiquement, mais dans des conditions particulières le condensât pourrait rester dans l'unité.

Si vous prévoyez de ne pas utiliser le climatiseur pendant une longue période, il est nécessaire de vider l'éventuel condensat en utilisant le bouchon de service placé sous le panneau inférieur :

- Retirer le bouchon, après l'avoir placé sous un récipient de bonne taille (capacité d'au moins 5 litres) et vider le condensat.
- Remplacez le bouchon.



DANGER!

- Arrêtez toujours le climatiseur avant de débrancher l'appareil.
- Débrancher toujours l'appareil avant de vider l'eau de condensation collectée à l'intérieur du climatiseur.

Si le système de vidange des condensats est hors service, l'affichage du climatiseur affichera "PU" et donnera un signal d'alarme.

Pour permettre au climatiseur de fonctionner temporairement jusqu'à l'arrivée du personnel de service, il est possible de vidanger l'eau en suivant la même procédure.

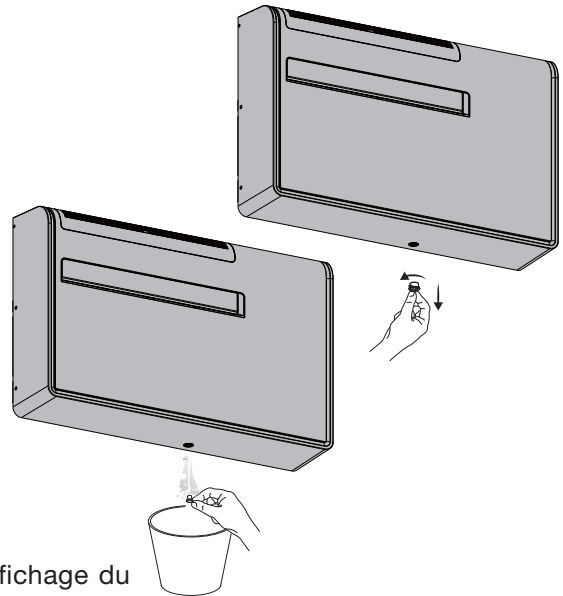

ENTRETIEN ET NETTOYAGE

ATTENTION! Avant de procéder à des opérations de nettoyage et d'entretien, débranchez l'appareil.

1. Nettoyage du filtre à air

Le filtre doit être contrôlé au moins une fois toutes les deux semaines (pendant les périodes de fonctionnement). Le fonctionnement avec un filtre sale ou obstrué provoque une diminution de l'efficacité du climatiseur et peut causer de graves problèmes. Le filtre est situé sur le dessus de l'unité :

- Libérez et retirez manuellement la grille d'aspiration, comme indiqué sur la figure.
- Retirez les deux filtres du cadre.
- Utilisez un aspirateur pour éliminer la poussière. Si cela n'est pas suffisant, lavez le filtre à l'eau tiède et savonneuse, rincez-le à l'eau froide et séchez-le.
- Remplacez le filtre et fermez la grille.

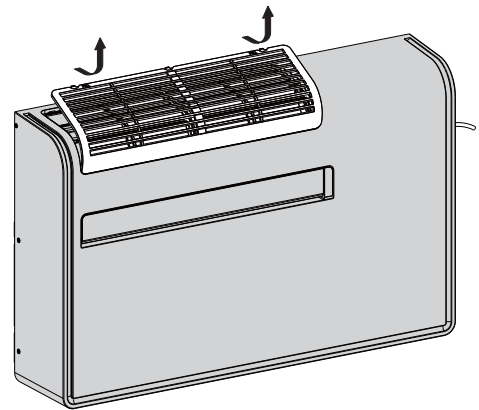

2. Nettoyage de l'unité

Pour nettoyer le climatiseur, frottez-le avec un chiffon doux, légèrement humide. Pour enlever les taches éventuelles, utilisez de l'eau savonneuse. N'utilisez jamais de dissolvants, essence ou autres produits chimiques agressifs, ni de l'eau très chaude. Ne versez jamais d'eau sur le climatiseur pour le nettoyer : vous pourriez endommager les composants internes ou provoquer des décharges électriques.

3. Après l'utilisation

Si vous prévoyez de ne pas utiliser le climatiseur pendant une longue période, nettoyez le filtre et vérifiez qu'il n'y a pas de condensât dans la cuve (voir paragraphe "COMMENT VIDER LE CONDENSAT").

Ne déposez pas d'objets lourds dessus.

4. Transport

Quand vous transportez le climatiseur, maintenez-le autant que possible en position verticale.

5. Pour votre sécurité, vérifiez périodiquement les conditions du câble d'alimentation électrique; le branchement électrique de l'unité est du type Y avec le câble préparé de façon spécial; dans le cas où il est endommagé par l'usage, adressez-vous au Service Après-Vente pour le remplacement.

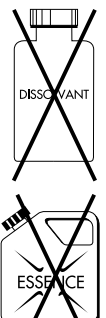
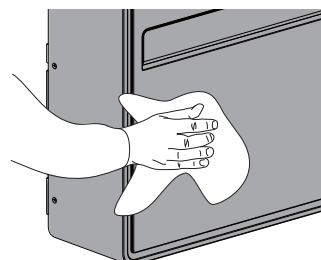

TÉLÉCHARGER L'APP ET RÉGLER APOLLO EN MODE Wi-Fi

1. Installez l'application TuyaSmart sur votre smartphone ou tablette en encadrant le code QR suivant à l'aide d'un lecteur de code QR (Alternativement, recherchez et installez l'application TuyaSmart dans l'App Store de votre smartphone ou tablette):
2. Ouvrir l'app TuyaSmart.
3. Si vous n'avez pas encore de compte, créez-en un.
4. Connectez-vous à l'application avec les informations d'identification de votre compte.
5. Réglez Apollo en mode Wi-Fi:
 - a. Allumez la télécommande
 - b. Réglez le mode déshumidification avec la touche MODE
 - c. Réglez la température à 20°C avec les touches + et -
 - d. Réglez le temporisateur (HOUR OFF) à 20 de la manière suivante:
 - Appuyez une fois sur la touche TIMER pour régler 20 (HOUR OFF clignotera pendant le réglage)
 - Appuyez sur la touche + jusqu'à 20 (HOUR OFF clignotera pendant le réglage)
 - Appuyez de nouveau sur la touche TIMER pour enregistrer le réglage (HOUR OFF fixe)
 - e. Appuyez sur la touche LIGHT 5 fois de suite (symbole de l'ampoule)



ATTENTION: Le symbole de l'ampoule doit apparaître sur la télécommande et les LEDs de l'unité Apollo doivent être visibles

- f. A ce stade le voyant Wi-Fi sur Apollo commence à clignoter (voir la figure)

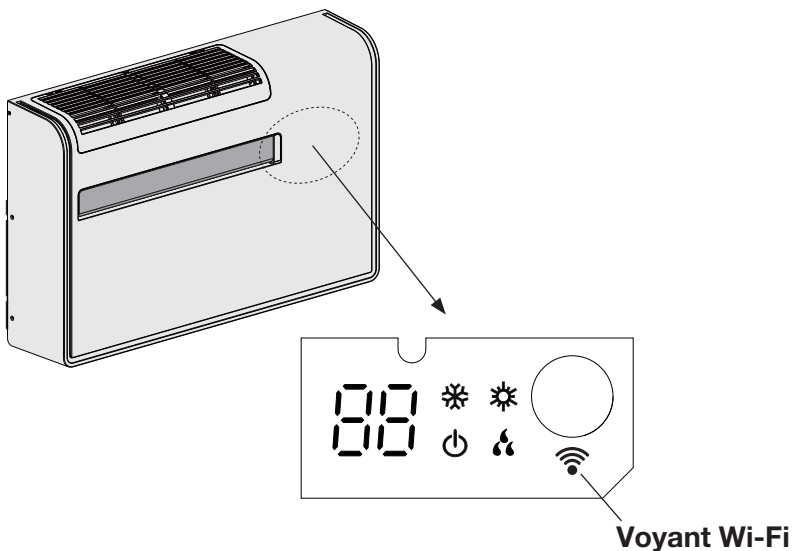

EXIGENCES MINIMALES POUR LES SMARTPHONES ET LES TABLETTES

Avec l'app TuyaSmart, il est possible de gérer les principales fonctions de votre climatiseur via smartphone et tablette.

Pour télécharger et installer l'app, assurez-vous que votre appareil (smartphone ou tablette) dispose d'une version standard minimale du système: version 4.4 ou supérieure pour Android, version iOS 9.0 ou supérieure pour Apple.

REMARQUE

Pour la connexion d'Apollo à l'app TuyaSmart et l'utilisation d'Apollo avec l'app TuyaSmart, voir la section à la fin de ce manuel (GUIDE Wi-Fi).



AVERTISSEMENT POUR L'ELIMINATION CORRECT DU PRODUIT AUX TERMES DE LA DIRECTIVE EUROPEENNE 2012/19/UE

Au terme de son utilisation cet équipement ne doit pas être éliminé avec les ordures ménagères. Le produit doit être remis à l'un des centres de collecte sélective locaux ou auprès des revendeurs assurant ce service. Eliminer séparément un équipement électrique et électronique permet d'éviter des potentielles retombées négatives pour l'environnement et la santé humaine dérivant d'une élimination incorrect et permet de récupérer les matériaux qui le composent dans le but d'une économie importante en termes d'énergie et de ressources. Pour rappeler l'obligation d'éliminer séparément ces équipements, le produit porte le symbole d'un caisson à ordures barré.



INFORMATIONS SUR L'ELIMINATION CORRECTE DE LA BATTERIE SELON LA DIRECTIVE EUROPEENNE 2006/66/CE

Veillez remplacer la batterie quand sa charge électrique est vide. Ne pas éliminez cette batterie avec les déchets ménagers. On doit livrer la batterie aux centres spéciaux pour la récolte des déchets de la communauté locale ou à un marchand qui peut rendre ce service. L'élimination séparée d'une batterie empêche tous les effets négatifs sur l'ambiance et la santé et permet de recycler les composantes pour obtenir une épargne considérable d'énergie et de ressources. Pour souligner l'obligation d'éliminer la batterie séparément, on a marqué la batterie avec le symbole d'un caisson à ordures barré.

GUIDE Wi-Fi (Anglais / Italien)

CONNECT APOLLO TO TUYASMART APP

1. Click on
“Add device”

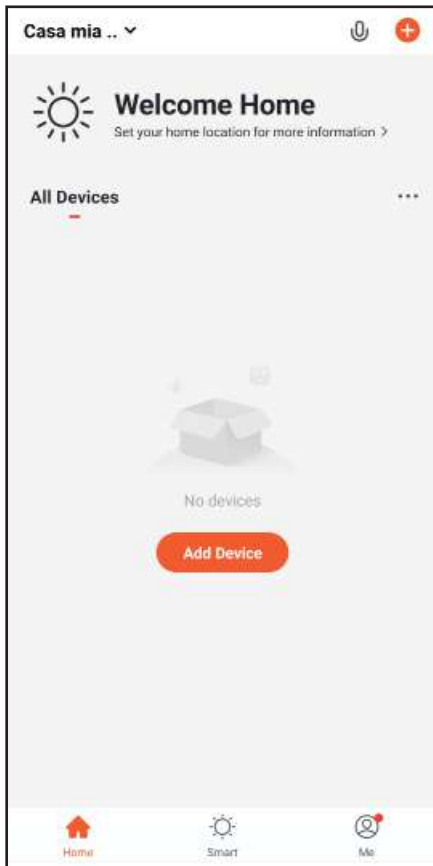

2. In the left bar select
“Large Home Appliance”



3. In the right area select “”
“Air Conditioner”

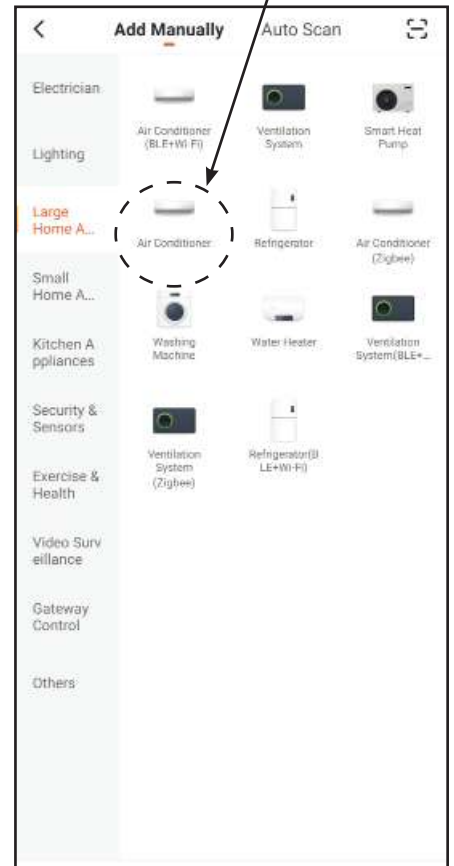

4. After allowing the App to access the position according to the desired data, select the Wi-Fi network to which you want to connect Apollo and enter the network password where the unit is installed, then click on “Next”

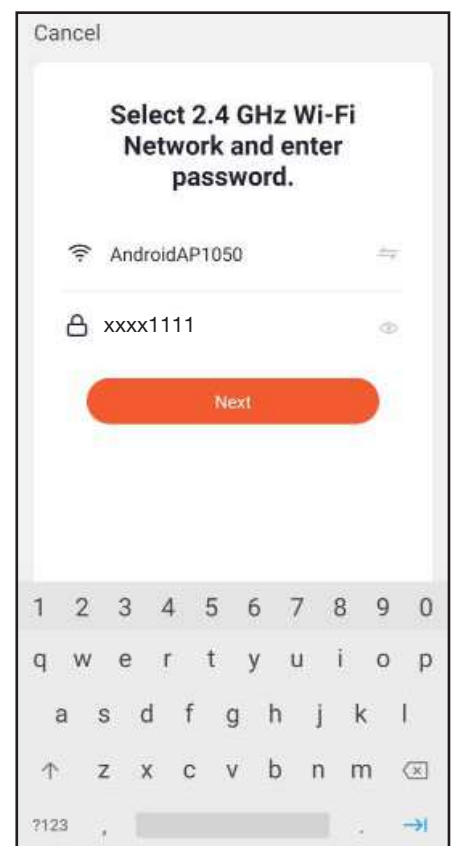
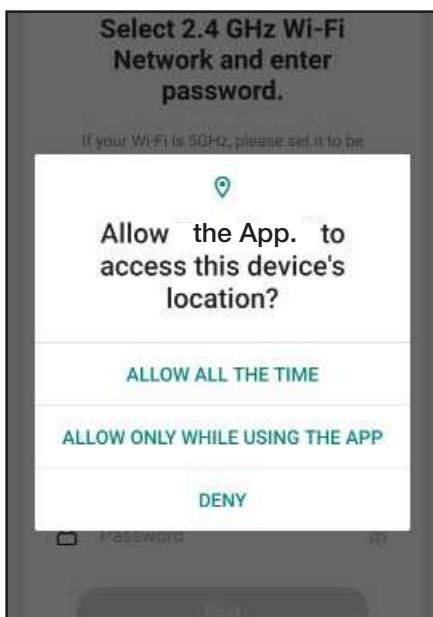

5. After checking that the Wi-Fi light on Apollo is blinking rapidly, click on “

Confirm indicator rapidly blink”

6. Wait for the pairing process between the Smartphone and the unit Apollo to end successfully and click on **“Done”**

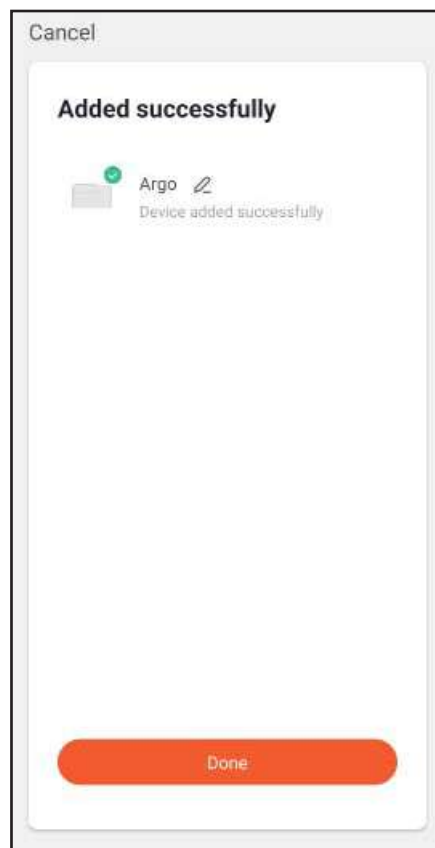
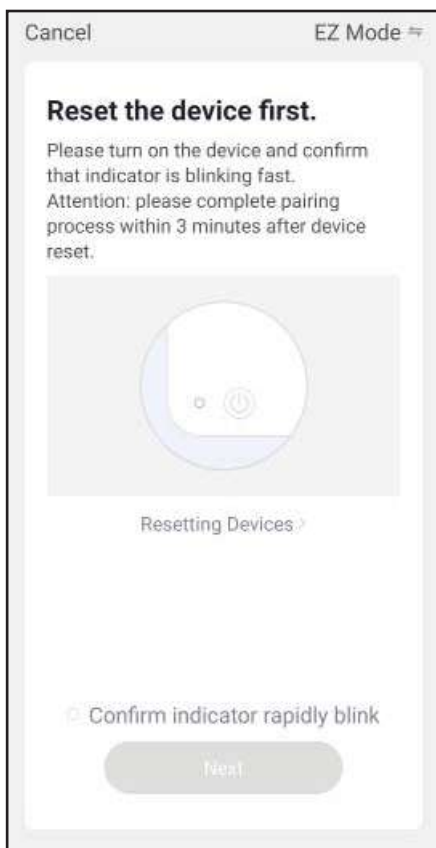

Once everything is set, the Wi-Fi light on the unit will remain fixed and the Smartphone can be used for all available functions.

USE APOLLO VIA TUYASMART APP

Open the app and use the available controls for the unit Apollo.

FIRST SCREEN AFTER THE CONNECTING PROCEDURE

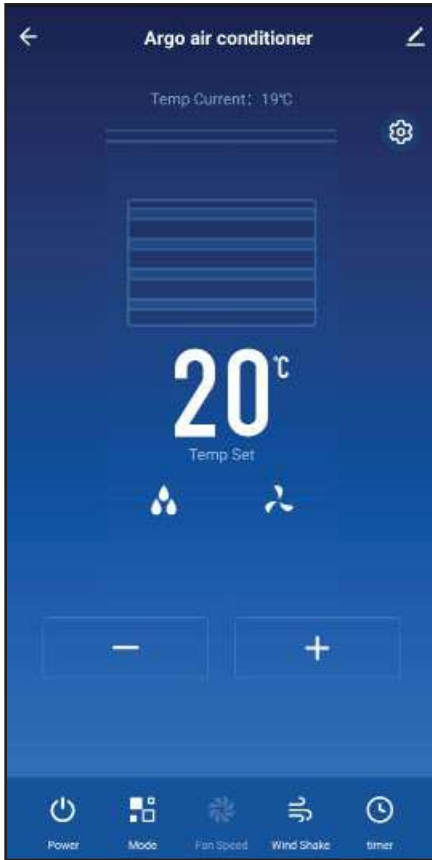

HEATING MODE SETTING (HOT)

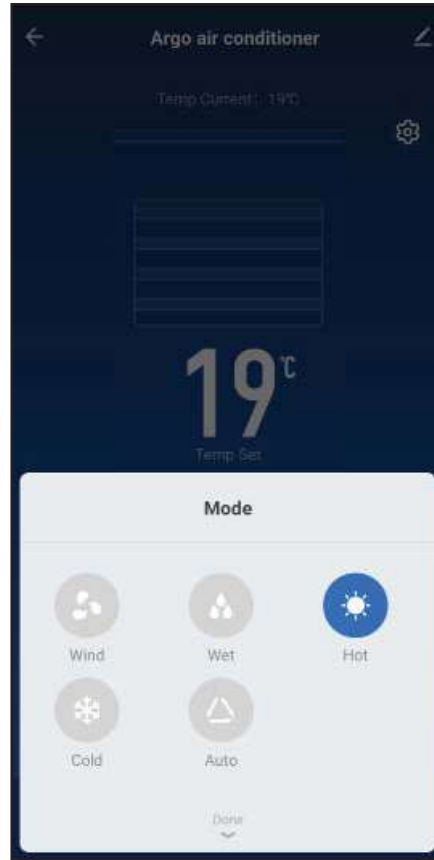

TEMPERATURE SETTING + and -



FAN SPEED (AUTO)



FLAP POSITION

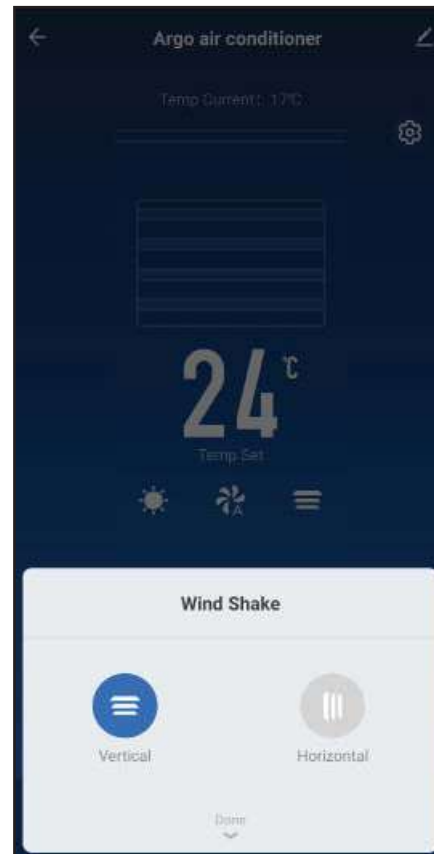

COOLING MODE SETTING (COLD)

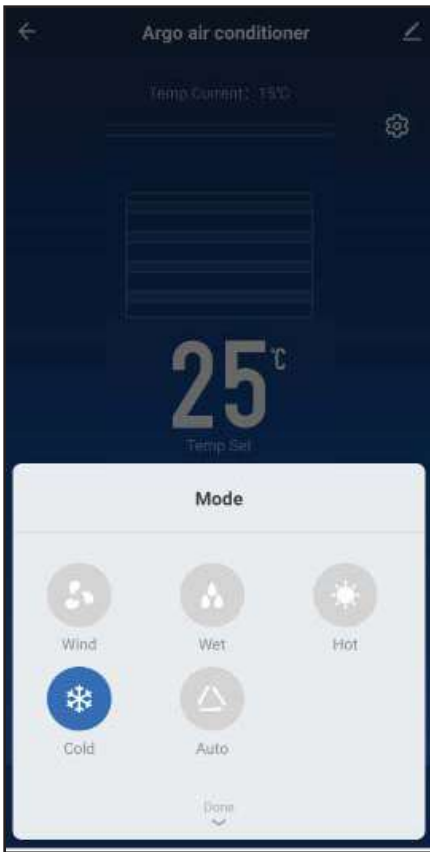

AUTOMATIC MODE SETTING (AUTO)

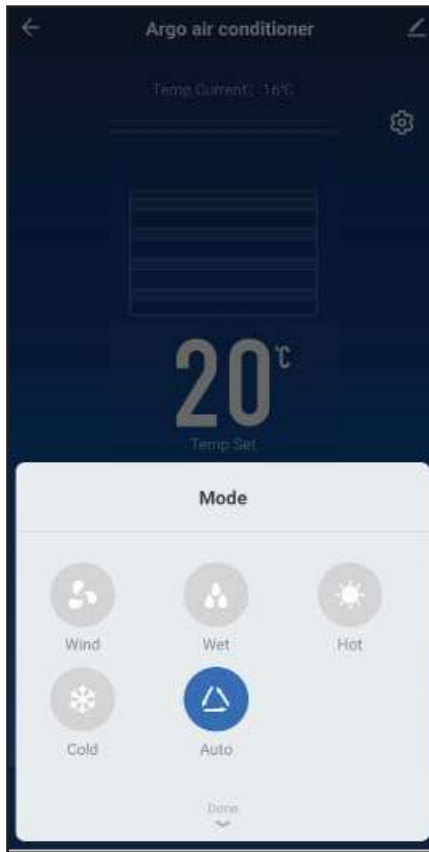

FAN MODE SETTING (WIND)

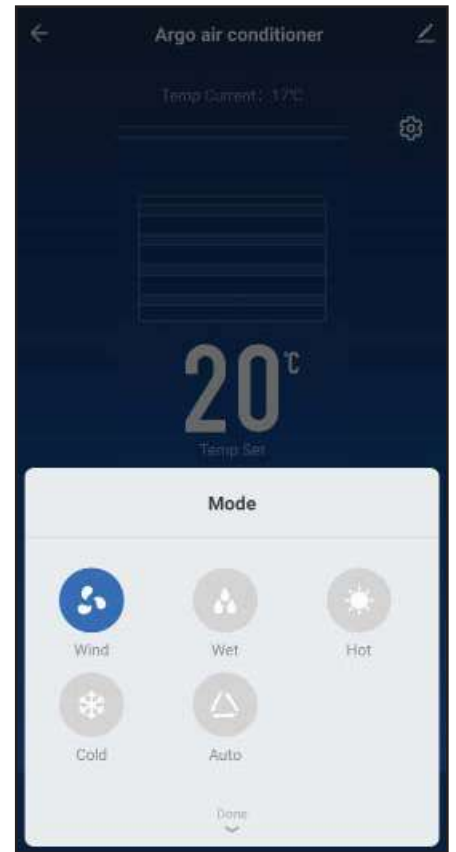

**UNIT IN STAND-BY
IT IS POSSIBLE TO SELECT THE
TIMER**

TIMER: If you use the Timer to turn the unit on/off (Power ON/Power OFF) at the desired hours and days, remember that the system works according to to the previous settings.

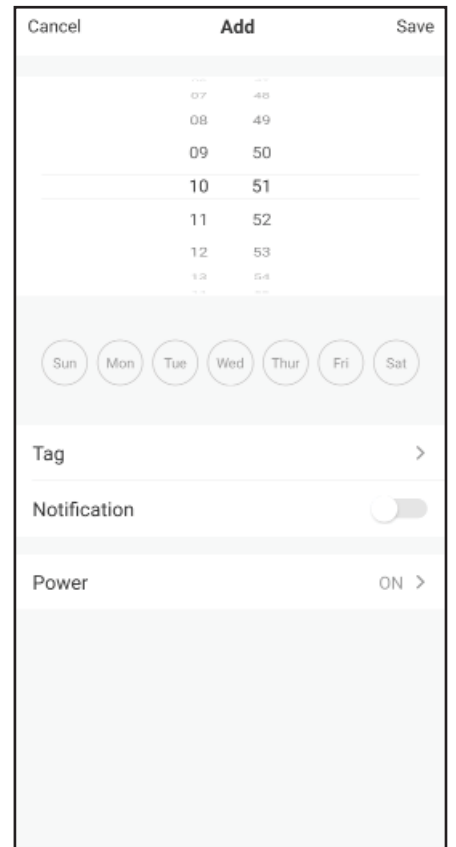
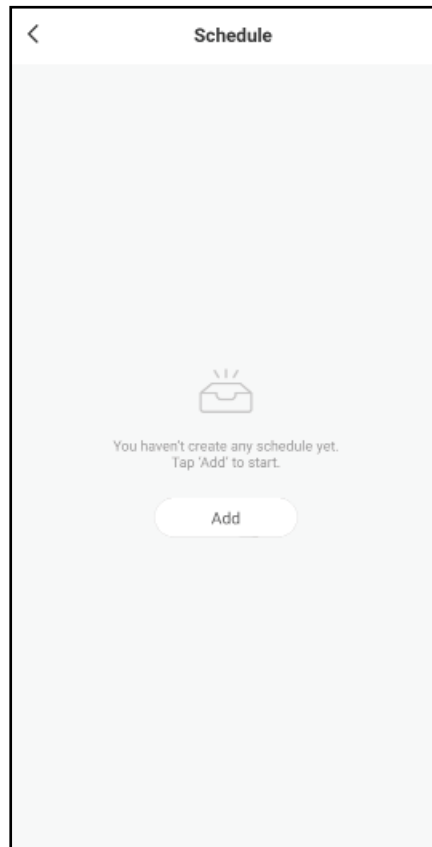
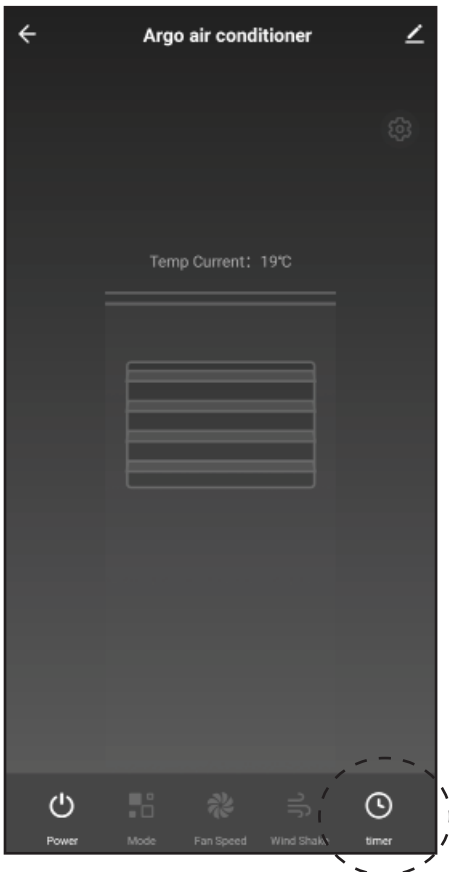

ATTENTION: Once the timer is set, you can decide to activate or deactivate it, if necessary, or to delete the setting.

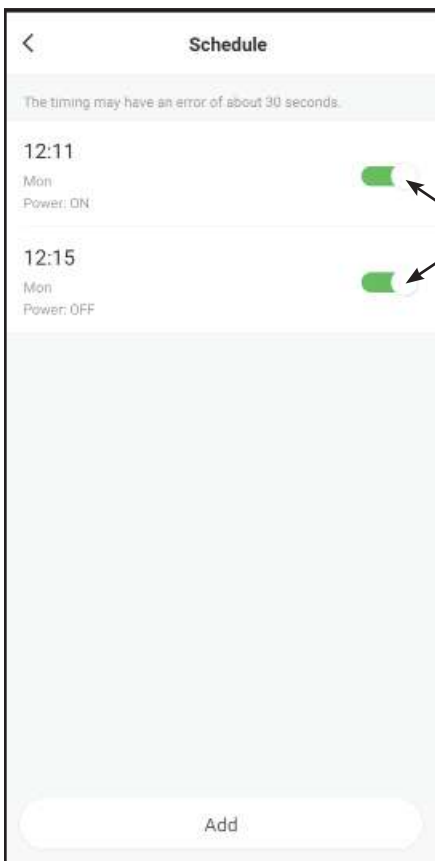

ACTIVATE / DEACTIVATE

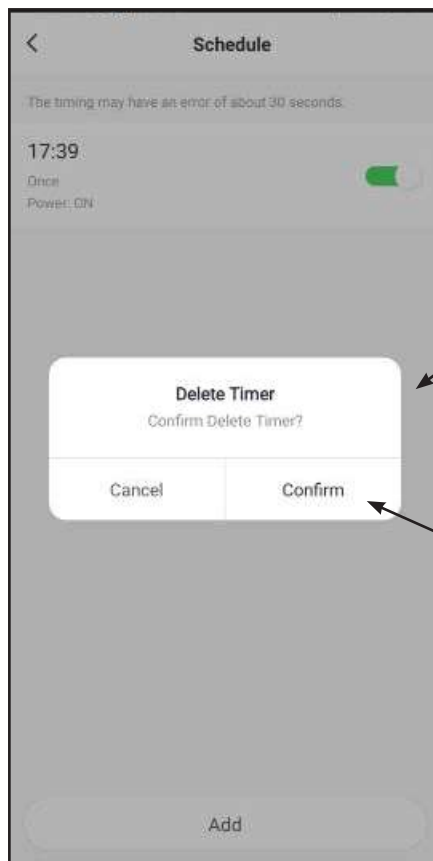

CLICK ON THE TIME TO BE DELETED

THEN CONFIRM

SPECIAL FUNCTIONS (SETTING)

CLICK HERE TO ENTER THE SPECIAL FUNCTIONS



CORRISPONDENTI A TASTI TELECOMANDO:

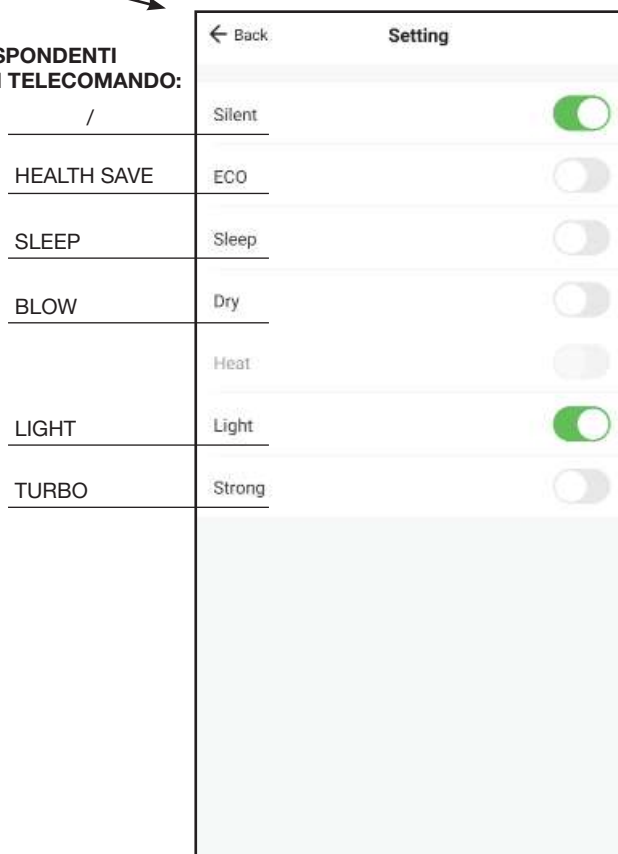

NOTES:

The use of the remote control has priority over the App.
The images used are for informational purposes only.